

# DOKONALÉ ZEMĚDĚLSTVÍ



**Agromex** 

**PRODEJ**  
ŠPIČKOVÉ  
ZEMĚDĚLSKÉ  
A KOMUNÁLNÍ  
TECHNIKY

ORIGINÁLNÍ  
NÁHRADNÍ  
DÍLY

PORADENSTVÍ

SERVISNÍ  
SLUŽBY

**BAZAR**

PROVĚŘENÉ  
PŘEDVÁDĚCÍ  
STROJE



## VÝZNAMNÉ UDÁLOSTI / VÝVOJ SPOLEČNOSTI

Společnost AGROMEX působí v oblasti obchodu se zemědělskou technikou od roku 1992.

### **Od roku 2004 se společnost AGROMEX**

stala importérem zemědělské techniky německé značky FENDT pro Českou republiku a zajišťuje její kompletní servis.

### **Od roku 2009**

přibyla do prodejního portfolia značka Fella a od roku 2012 značka Challenger. Všechny tyto značky jsou vyráběny v rámci koncernu AGCO a od roku 2018 sjednoceny pod značkou Fendt.

## ZNAČKY V NAŠEM ZASTOUPENÍ

---



kolové a pásové  
traktory, sklizeň píce,  
postřikovače, sklízecí  
mlátičky, řezačky,  
lisy



stroje a nářadí pro vinohradnictví,  
vinařství a sadařství



THE AGRONISION COMPANY

technika na zpracování půdy





**V roce 2016 se AGROMEX s.r.o.**

stal stabilním členem divize Agribusiness Machinery v rámci silné nadnárodní skupiny Danish Agro.

**Díky integraci**

do silné nadnárodní sítě Danish Agro jsme v roce 2017 získali výhradní zastoupení značek nakladačů Weidemann, viniční techniky Pellenc a půdu zpracujících strojů značky Kerner pro Českou republiku.

**V roce 2018,**

jsme zaznamenali další úspěchy mimo jiné i díky rozšíření portfolia produktů značky Fendt o sběrací vozy, tažené postřikovače, lisy na kulaté balíky a nové modely pásových traktorů.

**Tímto to však nekončí.**

V roce 2019 dochází k doplnění portfolia nabízené zemědělské techniky. Jedná se o užitkové vozy významného evropského výrobce Kröger a půdu zpracující stroje Lemken.

- T
- 1992** založení firmy, regionální prodej techniky
  - 2004** importér značky FENDT pro ČR
  - 2009** generální zastoupení FELLA v ČR
  - 2012** importér značky CHALLENGER v ČR
  - 2015** AGROMEX se stává součástí Danish Agro
  - 2016** exkluzivní zastoupení PELLENC
  - 2017** generální zastoupení WEIDEMANN a KERNER pro ČR
  - 2018** nabídka „FULL-LINE PROGRAMU“ FENDT
  - 2019** importér značky KRÖGER, eurodealer značky LEMKEN
  - 2020** budování nových středisek/ Žamberk, Havlíčkův Brod
- ↓



**WEIDEMANN**  
*designed for work*

nakladače a manipulátory



technika na zpracování půdy



návěsy a přívěsy





KOLOVÉ TRAKTORY

**FENDT**

# FENDT

## KOLOVÉ TRAKTORY

### FENDT 200 VARIO

kompaktní standardní traktor  
pro práci na pastvinách, v horských  
oblastech, kultivaci plodin,  
převahu, pro provádění údržb,  
ve specializovaných obilovinách,  
při práci v obcích nebo jako  
zahradní traktor

### FENDT 200 V/F/P VARIO

správný partner pro práci a bezpečnou  
a maximálně pohodlnou jízdu  
ve vinicích, sadech, na chmelnicích,  
ve sklenicích, v zahradnictvích,  
krajně i v obcích

**VÝKON**  
53–82 kW  
(72–111  
koní)

**IDEÁLNÍ  
VÝKON**  
NÍZKÁ SPOTŘEBA  
PALIVA, SNÍŽENÉ  
OPOTŘEBENÍ  
SOUČÁSTEK



### FENDT 200 VARIO

FLEXIBILITA. KOMPAKTNOST. EFEKTIVNOST. HARMONIE.

**VÝKON**  
53–82 kW  
(72–111  
koní)

**VNĚJŠÍ ŠÍŘKA**  
od 107 do 168 cm



**FENDT 200 V/F/P VARIO**  
EFEKTIVNÍ. PRODUKTIVNÍ. BEZPEČNÝ.





**VÝKON**  
74–105 kW  
(100–142  
koní)

**VARIANTY  
VYBAVENÍ POWER,  
PROFI A PROFIPLUS**  
PRO ZVÝŠENÍ POHODLÍ,  
FUNKČNOSTI  
A ZJEDNODUŠENÍ  
RUTINNÍCH PRÁČÍ

**MIMOŘÁDNĚ  
ÚSPORNÝ**

**RYCHLOST  
ODPOVÍDÁ  
PROVÁDĚNÉ  
PRÁČÍ**  
(od 20 m/hod. až  
do 40 km/hod.)

## FENDT 300 VARIO

POHODLNÝ. VŠESTRANNÝ. SPOLEHLIVÝ.

# FENDT

## KOLOVÉ TRAKTORY

### FENDT 500 VARIO

dokonalý a všestranný traktor pro použití v každém terénu, na polích, pastvinách nebo v městských technických službách

### FENDT 700 VARIO

zdatný partner pro každý úkol od lehké práce v pícninách, přes dynamický transport až po těžké polní práce



**VÝKON**  
91–126 kW  
(124–171  
koní)

**FENDT  
CARGO**  
TRAKTOR A ČELNÍ  
NAKLADAČ

**FENDT 500 VARIO**  
IDEÁLNÍ. DOKONALÝ. PŘÍZPŮSOBIVÝ.

**DOSTATEČNÝ  
VÝKON**  
ČERPADLA PRO  
NÁROČNÉ PRACOVNÍ  
NÁŘADÍ

**VÝKON**  
106–174 kW  
(144–237  
koní)



**FENDT 700 VARIO**  
FUNKČNÍ. KOMFORTNÍ. ODOLNÝ.



**AUTOMATICKÁ  
REGULACE  
MAXIMÁLNÍHO  
ZATÍŽENÍ**

**IDEÁLNÍ  
TRAKTOR  
DO SLUŽEB**

**VÝKON  
166–211 kW  
(226–287  
koní)**



**FENDT 800 VARIO**  
RYCHLÝ. DOKONALÝ. PŘESVĚDČIVÝ.

**MODERNÍ  
TECHNOLOGIE  
INTELIGENTNÍ  
ŘEŠENÍ**

**VÝKON  
166–291 kW  
(226–396  
koní)**



**FENDT 900 VARIO**  
MAXIMÁLNÍ. UMÍ. PRACUJE.

## **FENDT 800 VARIO**

flexibilní řešení pro polní práce  
a transport

## **FENDT 900 VARIO**

velký traktor s lehkou konstrukcí,  
s plynulým přenosem síly na podložku,  
špičkovou elektronikou





## FENDT 900 VARIO G6



# FENDT

## KOLOVÉ TRAKTORY

FENDT 1000 VARIO

řešení pro trvalý provoz v náročných  
aplikačních podmínkách



VYSOKÝ TOČIVÝ  
MOMENT A NÍZKÉ  
OTÁČKY MOTORU  
– SNÍŽENÍ SPOTŘEBY  
PALIVA A DELŠÍ  
ŽIVOTNOST

OHROMNÁ  
SÍLA

VÝKON  
291–380 kW  
(396–517  
koní)

AUTOMATICKÉ  
NASTAVENÍ  
OPTIMÁLNÍHO  
ROZSAHU  
OTÁČEK

VARIABILNÍ  
POHON VŠECH  
KOL

FENDT 1000 VARIO  
VELKÝ. SILNÝ. JEDINEČNÝ.





**VÝKON**  
do 150 kW

**TICHÝ CHOD**  
BEZ EMISÍ

**PLNOHODNOTNÉ  
VYUŽITÍ**  
VŠECH KONVENČNÍCH  
DRUHŮ NÁŘADÍ

**PRVNÍ  
KOMPAKTNÍ TRAKTOR  
S ELEKTRICKÝM  
POHONEM  
PRO PRAKTICKÉ  
VYUŽITÍ**

## FENDT E100 VARIO

FUTURE FARMING. V HARMONII S PŘÍRODOU.







PÁSOVÉ TRAKTORY

**FENDT**





**OPTIMÁLNÍ  
ROZLOŽENÍ  
HMOTNOSTI NA  
CELOU KONTAKTNÍ  
PLOCHU**

**VĚTŠÍ  
TAHOVÁ  
SÍLA**

**AGREGACE  
SE ŠIROKÝM  
SPEKTRUM  
STROJŮ**

**VÝKON  
279–317 kW  
(380–431  
koní)**

**MEŠÍ  
TLAK NA  
PŮDU**

## FENDT 900 VARIO MT





**VÝKON**  
336–475 kW  
(457–646  
koní)

**NEJEFEKTIVNĚJŠÍ  
PŘENOS  
VÝKONU MOTORU  
NA PŮDU**

**AUTOMATICKÉ  
OVLÁDÁNÍ  
OTÁČEK  
MOTORU**

**NEJMENŠÍ  
ZHUTŇOVÁNÍ  
PŮDY**

**AUTOMATICKÉ  
ŘAZENÍ  
PŘEVODOVÝCH  
STUPŇŮ**

**MAXIMÁLNÍ  
MOŽNÁ  
KONTAKTNÍ  
PLOCHA**

## FENDT 1100 VARIO MT

VELKÉ VĚCI NA DOSAH.









# DALŠÍ TECHNIKA

# **FENDT**

SKLIZEŇ, APLIKAČNÍ TECHNIKA, LISY, SKLÍZECÍ MLÁTIČKY,  
ŘEZAČKA, SENÁŽNÍ VOZY, PRECIZNÍ ZEMĚDĚLSTVÍ,  
SMART FARMING, FUTURE FARMING

# FENDT

## POSTŘIKOVAČE

v oblasti ochrany rostlin  
existuje jen jedno jméno  
- ROGATOR

**FENDT ROGATOR 600**

synonymum pro praktickou ochranu  
rostlin



**FENDT ROGATOR 600**  
SPRÁVNÁ VOLBA.

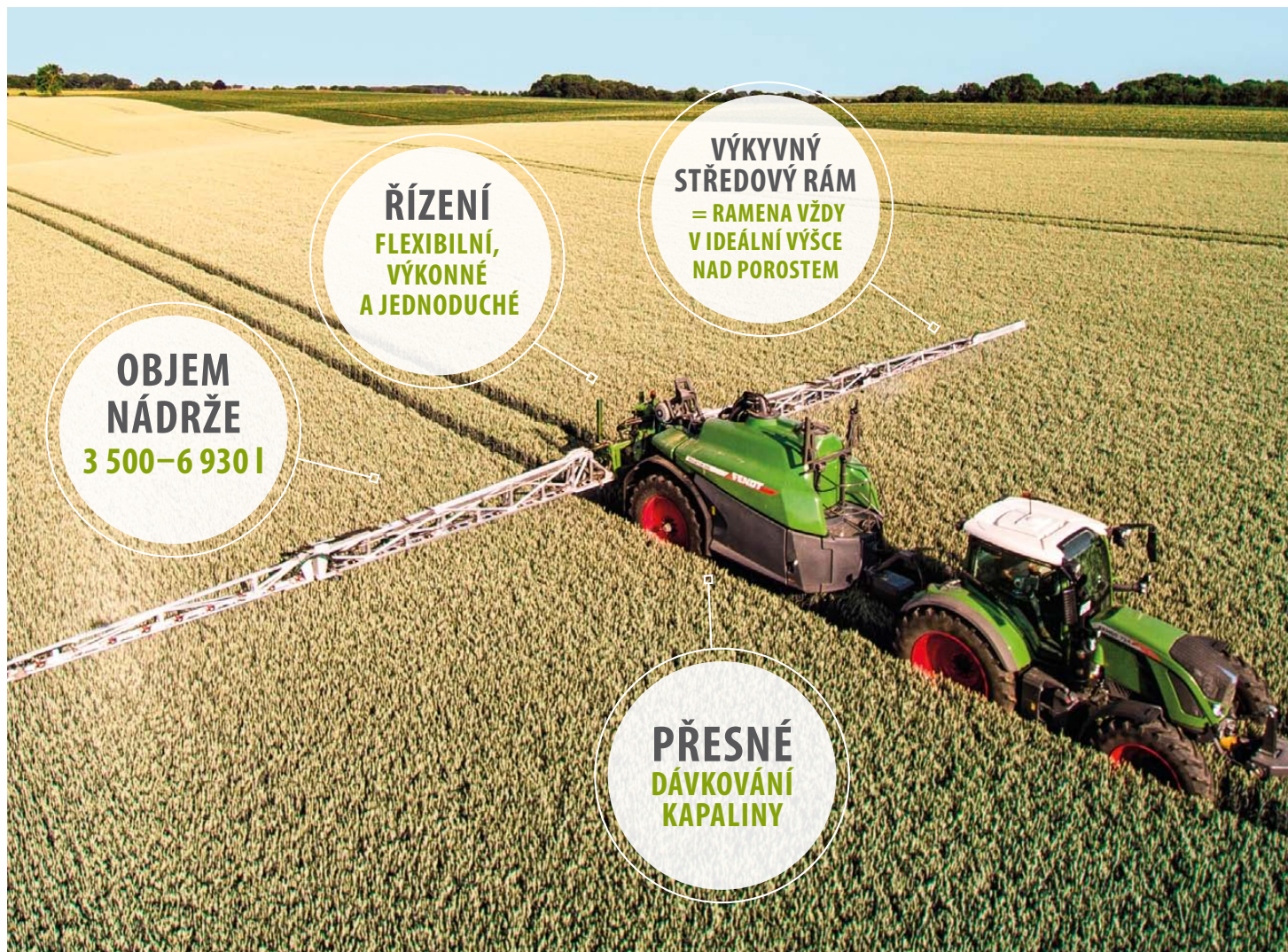

**ŘÍZENÍ**  
FLEXIBILNÍ,  
VÝKONNÉ  
A JEDNODUCHÉ

**VÝKYVNÝ  
STŘEDOVÝ RÁM**  
= RAMENA VŽDY  
V IDEÁLNÍ VÝŠCE  
NAD POROSTEM

**OBJEM  
NÁDRŽE**  
3 500–6 930 l

**PŘESNÉ  
DÁVKOVÁNÍ  
KAPALINY**

## FENDT ROGATOR 300

TAŽENÝ POSTŘIKOVAČ



# FENDT

## ŽACÍ STROJE

### FENDT CUTTER

Bubnové čelně a bočně nesené  
žací stroje



PRACOVNÍ  
ŠÍŘKA  
2,86–3,06 m

ZAVĚŠENÍ  
PRO DOKONALÉ  
KOPÍROVÁNÍ  
TERÉNU

FENDT CUTTER  
PERFEKTNÍ ŘEZ.

DOKONALÝ  
ŘEZ

PRACOVNÍ  
ŠÍŘKA  
2,5–9,3 m



### FENDT SLICER

Čelní, boční a závěsné diskové žací stroje,  
žací kombinace

FENDT SLICER  
DOKONALÉ SEČENÍ. PERFEKTNÍ KRMIVO.



**PRACOVNÍ  
ŠÍŘKA**  
4,3–12,7 m

**NESENÉ  
A ZÁVĚSNÉ  
MODELY SE  
4 AŽ 10  
ROTORY**



**FENDT TWISTER / LOTUS**  
FLEXIBILITA. DLOUHÁ ŽIVOTNOST.

## OBRACEČE

**FENDT TWISTER / LOTUS**

rotorový obraceč píče

**PRACOVNÍ  
ŠÍŘKA**  
3,6–14 m



**JEDNO-, DVOU-  
A ČTYŘROTOROVÝ  
SHRNOVAČ**

**FENDT FORMER**  
ČISTÁ PRÁCE.

## SHRNOVAČE

**FENDT FORMER**

shrnovač píče



**FENDT**



**FENDT ROTANA 160 V COMBI/FENDT ROTANA 130 F COMBI**





## LISY

**FENDT ROTANA 160 V COMBI**  
**FENDT ROTANA 130 F COMBI**

Sestava lisů s ovíjecím zařízením.  
Dokonale zformované balíky vysoké  
hustoty.  
Variabilní/pevná lisovací komora.  
Vysoká stabilita i na prudkých svazích.  
Spolehlivá lisovací technika.



**FENDT TIGO** víceúčelové a klasické svěrací a senážní vozy





**ŠÍŘKA  
SBĚRAČE**  
2,6 m

**ROZMĚRY  
BALÍKU**  
120 x 90 cm



**FENDT SQUADRA 1290 UD**  
IDEÁLNÍ TLAK. OPTIMÁLNÍ BALÍK.

**VARIABILNÍ  
KOMORA**  
do 180 cm

**PEVNÁ  
KOMORA**  
do 125 cm



**SPECIÁLNÍ  
GEOMETRIE  
LISOVACÍ KOMORY**  
= RYCHLÝ ZAČÁTEK  
LISOVÁNÍ

**FENDT ROTANA**  
SNADNÁ OBSLUHA.

## LISY

### FENDT SQUADRA 1290 UD

lisy na hranaté balíky s šestinásobným  
dvojitým vázacím ústrojím

### FENDT ROTANA

- svinovací lisy
- rozměr balíku 125 cm
- rozměr balíku 0,7 - 1,6 m
- rozměr balíku 0,7 - 1,8 m

# FENDT

## SKLÍZECÍ MLÁTIČKY

**VÝKON**  
225–265 kW  
(306–360  
koní)

**OSM  
ZÁKLADNÍCH  
MODELŮ**

**ŽACÍ VÁL  
POWERFLOW**

**PRACOVNÍ  
ZÁBĚR**  
4,8–7,7 m

**SYSTÉM  
VYROVNÁVÁNÍ  
PARALEVEL**

**5 ČI 6  
VYTRÁSADEL**

**VÝKONNÝ  
SYSTÉM  
MLÁCENÍ  
A SEPARACE  
MSC**

**FENDT C**

synonymum pro úspornost, špičkové  
technologie a vysokou flexibilitu

**FENDT C**

VÝKONNÁ STŘEDNÍ TŘÍDA.



**FENDT E** sklízecí mlátička

MLÁTIČKA PRO MALÉ FARMY.





**8 ZÁKLADNÍCH,  
5 a 6  
VYTŘÁŠADLOVÝCH,  
MODELŮ**

**ZÁSOBNÍK  
ZRNA  
až 8600 l**

**VÝKON  
179–225 kW  
(243–306  
koní)**

**VÝKONNÝ  
SYSTÉM MLÁCENÍ  
A SEPARACE MSC,  
ŽACÍ VÁLY  
POWERFLOW**

**PRACOVNÍ  
ZÁBĚR  
4,8–7,6 m**

**SYSTÉM  
VYROVNÁVÁNÍ  
PARALEVEL**

**KUKUŘIČNÝ  
ADAPTÉR  
na 6/8 řádků**

**FENDT L** sklízecí mlátička





**NEJVĚTŠÍ  
VÝNOSY**  
PŘI NEJLEPŠÍ  
KVALITĚ ŘEZANKY

**VÝKON**  
**478 kW**  
(650 koní)

## ŘEZAČKA

**PLYNULE  
NASTAVITELNÁ  
DĚLKA  
ŘEZANKY**  
2,6–42 mm

**ADAPTÉR  
NA KUKUŘICI**

**6  
VKLÁDACÍCH  
VÁLCŮ**

**NEJVĚTŠÍ  
ŘEZACÍ BUBEN**  
(PRŮMĚR 720 mm)



**FENDT KATANA 65/85**  
SÍLA PRECIZNOSTI.

**FENDT KATANA 65/85**

řezačka, která se snadno pohybuje jak  
ve zvlněném terénu, tak na měkkém  
podloží

**FENDT**



**FENDT IDEAL** sklízecí mlátička





## SKLÍZECÍ MLÁTIČKA

### FENDT IDEAL

Motory AGCO Power a MAN.  
Výkon 336–483 kW (451–647 koní).  
Zásobník zrna s kapacitou až 17 100 l.  
Čistý řez (přes 1220 řezů/min.).  
Pracovní záběr až 12,22 m.  
1rotorový (Ideal 7) a 2rotorový  
(Ideal 8 a 9) model nejdelší mlátící  
rotory svého druhu na trhu.





## FENDT CARGO





MALÝ  
**TLAK**  
NA PŮDU

**HMOTNOST**  
DO 50 kg

**NIŽŠÍ  
SPOTŘEBA  
OSIV  
A HNOJIV**



**ELEKTRICKÝ  
POHON**  
NA BATERIE  
(cca 400 W)

**FENDT XAVER**  
FUTURE FARMING. NEÚNAVNÝ. PŘESNÝ.

## BUDOUCNOST

### FENDT XAVER

polní roboty pracující zcela autonomně  
a efektivně, vysoká spolehlivost  
a produktivita adaptivní sestavy  
(1–100 robotů)







PRECIZNÍ ZEMĚDĚLSTVÍ

**FENDT**

# FENDT

## PRECIZNÍ ZEMĚDĚLSTVÍ



VARIOGUIDE TI auto  
AUTOMATIKA NA SOUVRATI

DETEKUJE POLOHU POMOCÍ GPS A AUTOMATICKY SPUSTÍ VŠECHNY  
ZAZNAMENANÉ KROKY SOUVRAŽOVÉHO MANAGEMENTU

VARIOGUIDE  
NAVIGACE

AUTOMATIZOVANÝ SYSTÉM S VYSOCE PŘESNOU SATELITNÍ TECHNOLOGIÍ

MODEL NOVATEL SMART 6L  
PŘESNOST BEZPLATNÉHO SIGNÁLU +/- 20 cm

MODEL TRIMBLE AG-382  
PŘESNOST NAVÁDĚNÍ +/- 2 cm



CONTOUR ASSISTANT  
ASISTENT PROFILU TERÉNU

NABÍDKA VODICÍCH LINIÍ JE ROZŠÍŘENA O NOVÉ LINIE NAVÁDĚNÍ  
= RYCHLEJŠÍ A EFEKTIVNĚJŠÍ PRÁCE

SECTION CONTROL  
AUTOMATICKÉ VYPÍNÁNÍ  
APLIKAČNÍCH SEKČÍ

ZCELA AUTOMATICKÉ PROVÁDĚNÍ APLIKACE, BEZ PŘEKRYTÍ, NA VŠECH  
KOMPATIBILNÍCH ZAŘÍZENÍCH

VARIABLE RATE CONTROL

SPECIFICKÉ ŘÍZENÍ DÁVKY PRO DANOU LOKALITU A KAŽDOU  
ZEMĚDĚLSKOU OBLAST, APLIKACE PŘESNĚ STANOVENÉHO MNOŽSTVÍ DÁVKY

VARIODOC/VARIODOC PRO  
DOKUMENTAČNÍ SYSTÉM

ZAZNAMENÁNÍ A DOKUMENTOVÁNÍ VŠECH AKTUÁLNÍCH DAT NA POLI,  
KONTROLA DAT PRÁCE TECHNIKY, ANALÝZA PROVEDENÉ PRÁCE, EFEKTIVNÍ  
PLÁNOVÁNÍ SPRÁVY OBJEDNÁVEK, SNIŽOVÁNÍ PROVOZNÍCH NÁKLADŮ

FENDT CONNECT  
TELEMETRIE

NOVÁ DIGITÁLNÍ PLATFORMA, KTERÁ POMÁHÁ MONITOROVAT,  
ANALYZOVAT A ŘÍDIT STAV A POUŽÍVÁNÍ TECHNIKY







**DOPLŇUJE  
ZNÁMÉ LINIE TRATÍ  
VARIUGUIDE  
S DALŠÍMI OBRYSOVÝMI  
LINIEMI A JEDNOTLIVÝMI  
TRAŤOVÝMI DRAHAMI**

**VARIUGUIDE  
NOVATEL  
SMART 6L**

**VARIUGUIDE  
TRIMBLE  
AG382**

**PŘESNOST  
NAVÁDĚNÍ  
+/- 15-30 cm  
s RTK +/- 2 cm**

**PŘESNOST  
NAVÁDĚNÍ  
+/- 15-30 cm  
s RTK +/- 4 cm**

**FENDT NAVIGACE OVLÁDÁ ZAŘÍZENÍ KOMPATIBILNÍ S NORMOU ISO 11783**

**SMART FARMING - BEZPROBLÉMOVÉ PROPOJENÍ KANCELÁŘE A STROJE**









# PŘÍVĚSY A NÁVĚSY





## PŘÍVĚSY A NÁVĚSY

### HKD302

- celková hmotnost 18 t
- užitečná hmotnost 13,9 t
- nejnižší hmotnost s nejvyšší nosností
- možnost individuální výroby dle požadavků zákazníka

### HKD302-S

- hydraulicky otevíraná bočnice
- celková hmotnost 18 t
- užitečná hmotnost 13,5 t
- možnost individuální výroby dle požadavků zákazníka



**HKD302**  
TRAKTOROVÝ PŘÍVĚS, TŘÍSTRANNĚ SKLÁPĚNÝ.



**HKD302-S**  
TRAKTOROVÝ PŘÍVĚS, BOČNĚ SKLÁPĚNÝ.



**CELKOVÁ  
HMOTNOST**  
24 t

**UŽITEČNÁ  
HMOTNOST**  
19,4 t

**OBJEM**  
až 22,8 m<sup>3</sup>



**TKD302**  
TRAKTOROVÝ PŘÍVĚS, TŘÍSTRANNĚ SKLÁPĚNÝ.

### TKD302

nejnižší hmotnost s nejvyšší nosností  
možnost individuální výroby dle  
požadavků zákazníka





## PŘÍVĚSY A NÁVĚSY

### MUK303

- 5 variant délky a 8 variant výšky korby
- objem od 17,5 m<sup>3</sup> do 41,5 m<sup>3</sup>
- celková hmotnost 24 t
- možnost individuální výroby dle požadavků zákazníka

### MUK402

- 2 varianty délky a 8 variant výšky korby
- objem od 27 m<sup>3</sup> do 50 m<sup>3</sup>
- celková hmotnost 42 t
- možnost individuální výroby dle požadavků zákazníka



**MUK303**

TRAKTOROVÝ NÁVĚS TANDEMOVÝ S NÁSTAVBOU VANOVÉHO  
NEBO DVOUSTRANNÉHO SKLÁPĚČE.



**MUK402**

TRAKTOROVÝ NÁVĚS TANDEMOVÝ S NÁSTAVBOU VANOVÉHO  
NEBO DVOUSTRANNÉHO SKLÁPĚČE

**OBJEM  
NÁSTAVBY**  
40 m<sup>3</sup>

**VARIANTY  
PODVOZKY  
DLE VYUŽITÍ**



**PODLAHA  
A BOČNICE**  
z 3 mm  
NEREZOVÉ OCELI

**TAW20**  
DVOUNÁPRAVOVÝ TRAKTOROVÝ NÁVĚS S VÝTLAČNÝM ČELEM,

**TAW20**

- celková hmotnost 24 t
- užitečná nosnost 17,6 t



## PŘÍVĚSY A NÁVĚSY

PODLAHA  
A BOČNICE  
**z 3 mm**  
NEREZOVÉ OCELI

OBJEM  
NÁSTAVBY  
**51,5 m<sup>3</sup>**

VARIANTY  
PODVOZKU  
DLE VYUŽITÍ



### TAW30

- celková hmotnost až 34 t
- užitečná nosnost 24 t

### TAW30

TRÍNÁPRAVOVÝ TRAKTOROVÝ NÁVĚS S VÝTLAČNÝM ČELEM.





### MUP20

TRAKTOROVÝ DVOUNÁPRAVOVÝ NÁVĚS S VANOVOU SKLÁPĚČKOU.

### MUP20

- užitečná hmotnost 14,5t  
(mimo pozemní komunikace 22,5t)
- výklopný úhel vany až 58°
- primární využití ve stavebnictví
- vana Half Pipe



### MUP30

TRAKTOROVÝ TŘÍNÁPRAVOVÝ NÁVĚS S VANOVOU SKLÁPĚČKOU.

### MUP30

- užitečná hmotnost 22,1t  
(mimo pozemní komunikace 31,1t)
- výklopný úhel vany až 54°
- primární využití ve stavebnictví
- vana Half Pipe



## PŘÍVĚSY A NÁVĚSY



**THL20**  
DVOUNÁPRAVOVÝ TRAKTOROVÝ NOSIČ KONTEJNERŮ.



**THL30**  
TŘÍNÁPRAVOVÝ TRAKTOROVÝ NOSIČ KONTEJNERŮ.

### THL20/30

- dodavatel hákového zařízení MEILLER
- kontejner od 5 m až do 7,5 m délky
- na přání vybaveno hydraulickým zařízením



### PWO302

PLOŠINOVÝ DVOUNÁPRAVOVÝ TRAKTOROVÝ PŘÍVĚS.

### PWO302

- celková hmotnost 18 t
- ložná plocha 9,8 m x 2,46 m
- platforma – svoz balíků s mechanickými nebo hydraulickými zábranami, popř. přeprava materiálu v bednách



### PWO402

PLOŠINOVÝ TŘÍNÁPRAVOVÝ TRAKTOROVÝ PŘÍVĚS.

### PWO402

- celková hmotnost 24 t
- ložná plocha 9,8 m x 2,46 m
- platforma – svoz balíků s mechanickými nebo hydraulickými zábranami, popř. přeprava materiálu v bednách







# MULTIFUNKČNÍ NAKLADAČE



**WEIDEMANN**

*designed for work*



**VÍCEÚČELOVÝ  
STROJ**

VHODNÝ PRO ÚZKÉ  
A NÍZKÉ PRŮJEZDY

**NÍZKÉ  
PROVOZNÍ  
NÁKLADY**

KONFIGURACE STROJE  
DLE VLASTNÍCH  
POTŘEB

**VYSOKÁ  
OBROTNOST**

VÝKVNÝ KLOUB  
12 STUPŇŮ

**HYDRAULICKÝ  
RYCHLOUPÍNACÍ  
SYSTÉM PRO  
PŘÍDAVNÁ ZAŘÍZENÍ**

**VELMI  
VYSOKÉ  
ZDVIHACÍ  
A TRHACÍ  
SÍLY**

**JÍZDA  
VŽDY VŠEMI  
4 KOLY NA ZEMI  
(V KAŽDÉ SITUACI,  
V KAŽDÉM  
TERÉNU)**

**WEIDEMANN HOFTRAC** (možnost prodloužené záruky až 5 let/5000 MTH)





1140



1160



1160, kabina



1280



1380



1880

## WEIDEMANN HOFTRAC

MULTIFUNKČNÍ NAKLADAČE, modelové řady.



5080 T



2080 T



2080 LPT



3080 T

## WEIDEMANN



9580 T



3080 LPT



4080 T



4080 LPT





2080



3080



4080



5080



9080



9580

## WEIDEMANN



**KABINA  
S BOČNÍM  
VYKLÁPĚNÍM**

**NÍZKÉ  
PROVOZNÍ  
NÁKLADY**  
KONFIGURACE STROJE  
DLE VLASTNÍCH  
POTŘEB

**BRZDOVÝ  
POJEZDOVÝ  
INCH PEDÁL**

**100%  
UZÁVĚRKA  
DIFERENCIÁLU**

**HYDROSTATICKÝ  
POHON  
VŠECH KOL**



**WEIDEMANN** (možnost prodloužené záruky až 5 let/5000 MTH)

KOLOVÉ NAKLADAČE A KOLOVÉ TELESKOPICKÉ NAKLADAČE.



**OPTIMÁLNÍ  
OBRATNOST  
MALÝ POLOMĚR  
OTÁČENÍ**

**ROBUSTNÍ  
TELESKOPICKÉ  
RAMENO  
ENORMNÍ  
VÝŠKA  
ZDVIHU**

**KOMPAKTNÍ  
STAVBA  
VYNIKAJÍCÍ  
STABILITA**

**ASISTENČNÍ  
SYSTÉM  
ŘIDIČE VLS  
(VERTICAL LIFT  
SYSTEM)**

**POHON  
A ŘÍZENÍ  
VŠECH KOL, vč.  
100% UZÁVĚRKY  
DIFERENCIÁLU**

**NÍZKÉ  
PROVOZNÍ  
NÁKLADY  
KONFIGURACE STROJE  
DLE VLASTNÍCH  
POTŘEB**

**WEIDEMANN** (možnost prodloužené záruky až 5 let/5000 MTH)





## WEIDEMANN

KOMPAKTNÍ TELESKOPICKÉ NAKLADAČE, modelové řady.



## WEIDEMANN











SKLÍZECÍ TECHNIKA VINNÉ RÉVY

***PELLENC***

# PELLENC

## SKLÍZECÍ TECHNIKA VINNÉ RÉVY

OVLÁDÁNÍ  
Z DOTYKOVÉHO  
PANELU  
**EASY  
TOUCH**

MULTIFUNKČNÍ  
VYUŽITÍ A RYCHLÉ  
PROPOJENÍ  
NÁSTROJŮ POMOCÍ  
MONO-COUPLERU

LINEÁRNÍ  
VYSOKOFREKVENČNÍ  
ODSTOPKOVAČE  
PRO ŠETRNOU  
A EFEKTIVNÍ  
SEPARACI

ÚHEL NATOČENÍ  
PŘEDNÍCH  
KOL 95 ° PRO  
BEZKONKURENČNÍ  
OVLÁDÁNÍ

**VÝKON**  
**150–170**  
**KONÍ**



SAMOJÍZDNÝ NOSIČ  
**OPTIMUM**

SAMOJÍZDNÝ NOSIČ **OPTIMUM**

EFEKTIVNÍ. KVALITNÍ A ŠETRNÁ SKLIZEŇ. S MULTIFUNKČNÍM VYUŽITÍM.





LINEÁRNÍ  
VYSOKOFREKVENČNÍ  
ODSTOPKOVAČE  
PRO ŠETRNOU  
A EFEKTIVNÍ  
SEPARACI

OTEVŘENÝ  
DOPRAVNÍKOVÝ  
SYSTÉM VE TVARU  
PÍSMENE L  
Z NEREZOVÉ  
OCELI

POŽADOVANÝ  
VÝKON TRAKTORU  
min. 80 koní

MINIMÁLNÍ  
ŠÍŘKA ŘÁDKU  
od 170 cm

POLOAUTOMATICKÉ  
VYROVNÁVÁNÍ  
TERÉNU

AUTOMATICKÉ  
CENTROVÁNÍ  
VE STŘEDU  
ŘÁDKU

**TAŽENÝ SKLÍZEČ GRAPES' LINE**  
NOVÁ GENERACE.

**TAŽENÝ SKLÍZEČ  
GRAPES' LINE**

# PELLENC

## ADAPTÉRY

POSTŘIKOVACÍ NÁSTAVBA  
EOLE III OPTIMUM

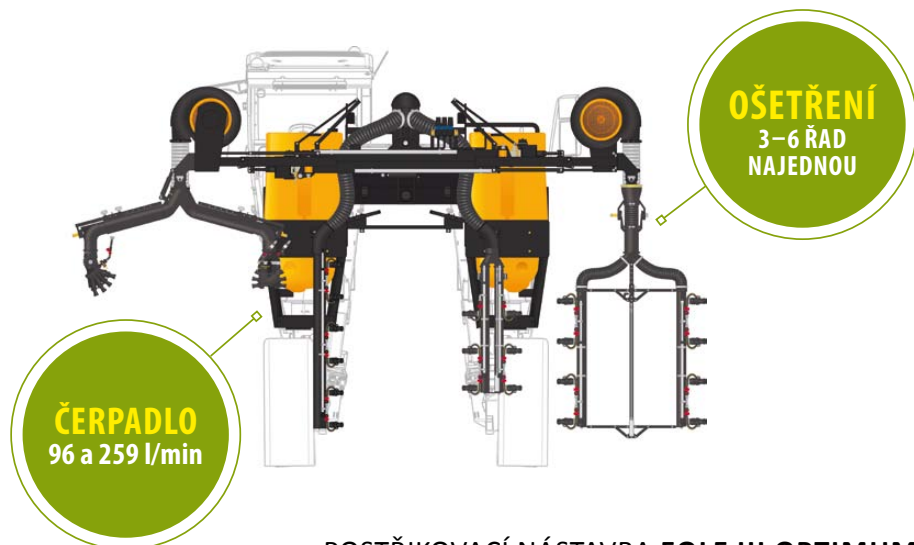

POSTŘIKOVACÍ NÁSTAVBA EOLE III OPTIMUM  
PŘESNÉ A KONTROLOVANÉ OŠETŘENÍ VEGETACE.

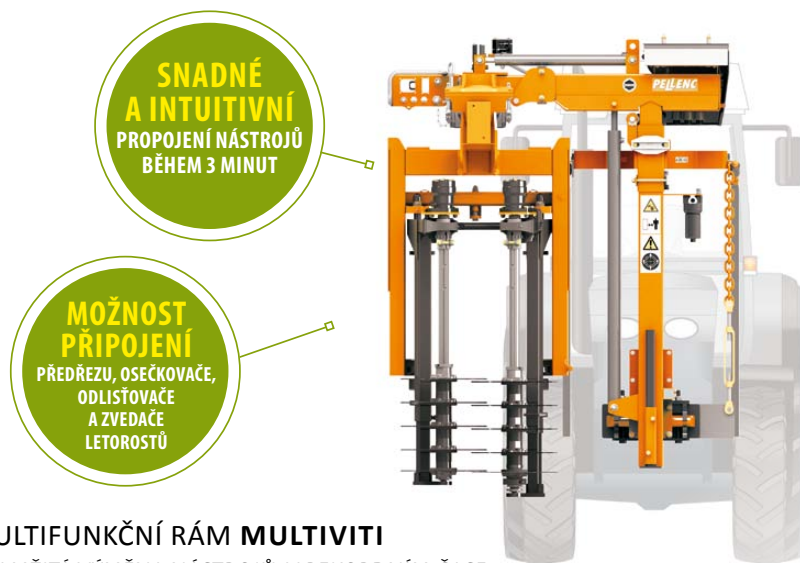

MULTIFUNKČNÍ RÁM  
MULTIVITI

MULTIFUNKČNÍ RÁM MULTIVITI  
OKAMŽITÁ VÝMĚNA NÁSTROJŮ. V REKORDNÍM ČASE.

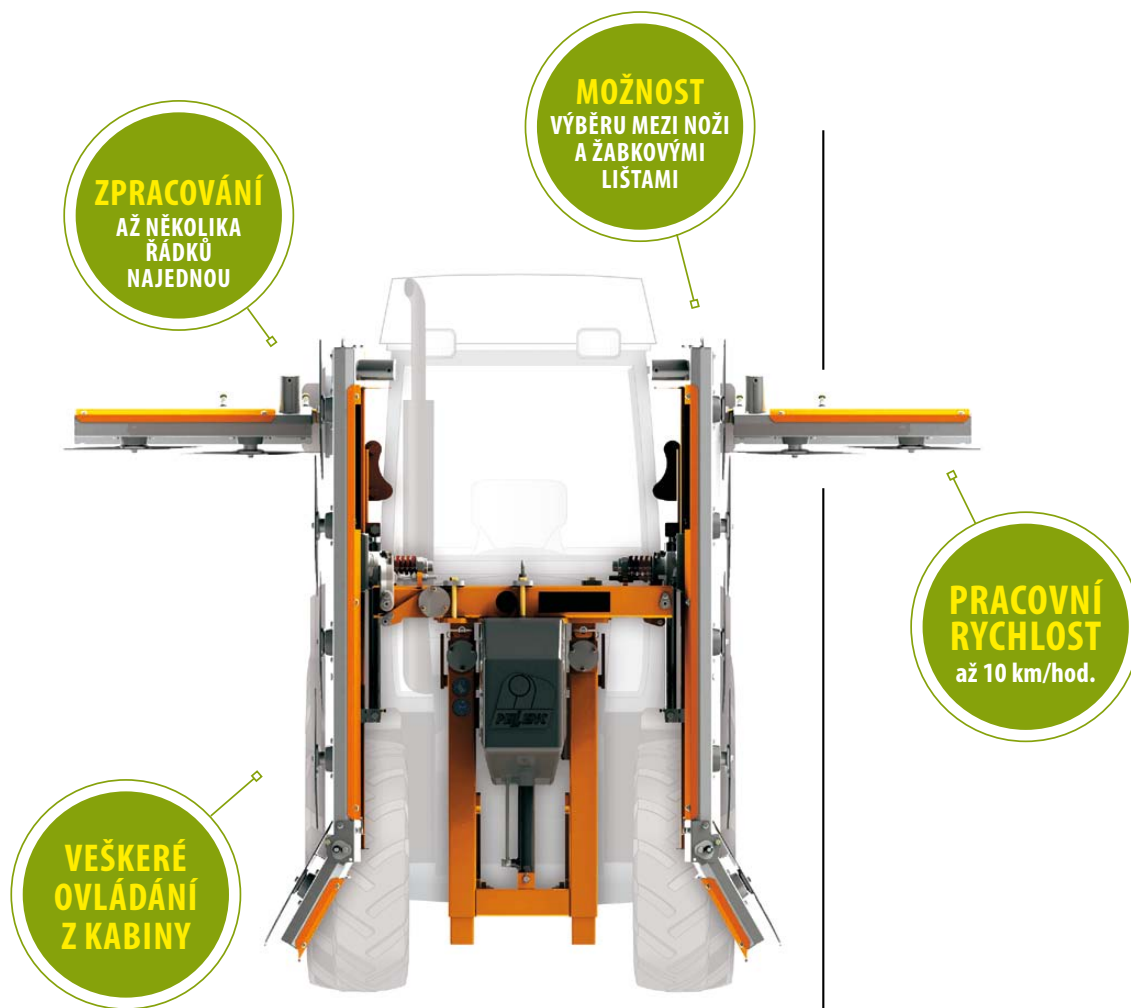

**ZPRACOVÁNÍ**  
AŽ NĚKOLIKA  
ŘÁDKŮ  
NAJEDNOU

**MOŽNOST**  
VÝBĚRU MEZI NOŽI  
A ŽABKOVÝMI  
LIŠTAMI

**VEŠKERÉ**  
OVLÁDÁNÍ  
Z KABINY

**PRACOVNÍ**  
**RYCHLOST**  
až 10 km/hod.

**OSEČKOVAČE**

JEDNODUCHOST. RYCHLOST. ROBUSTNÍ KONSTRUKCE.

**OSEČKOVAČE**



# PELENC

## ADAPTÉRY

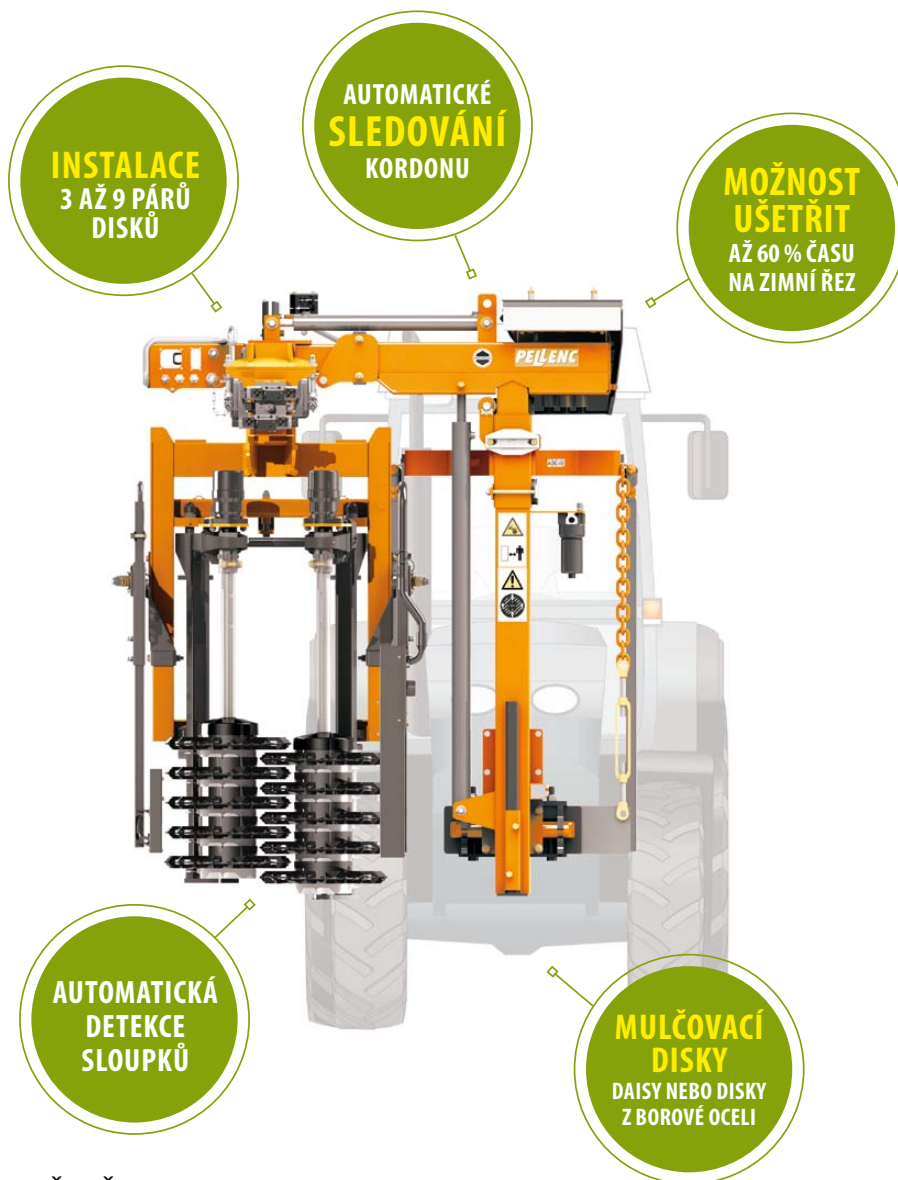

PŘEDŘEZY  
VISIO, DISCO A TRP

PŘEDŘEZY **VISIO, DISCO A TRP**  
RYCHLOST A EFEKTIVNOST. PRO SNÍŽENÍ NÁKLADŮ.

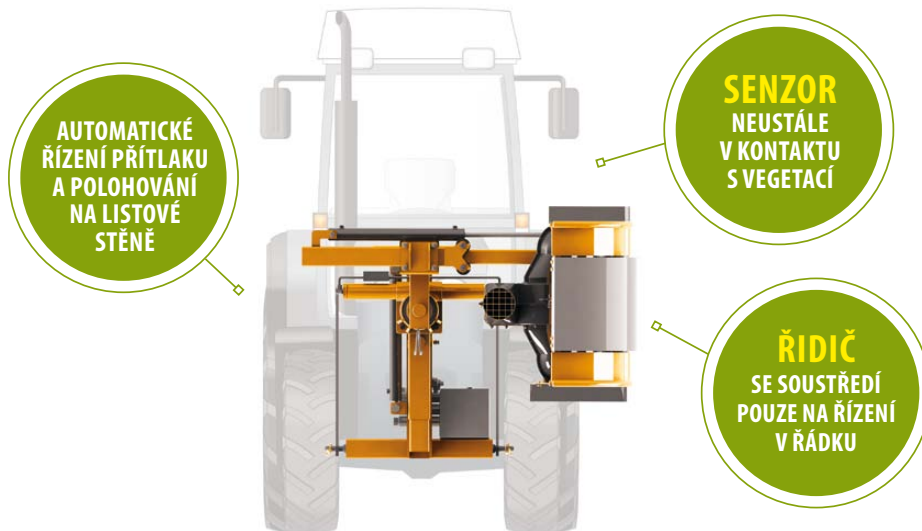

ODLIŠOVAČE  
**SOFT TOUCH**

### ODLIŠOVAČE **SOFT TOUCH**

VÝSLEDKY JAKO PŘI RUČNÍ PRÁCI.



**ZVEDAČ LETOROSTŮ WIRE LIFTER**  
ZVEDNUTÍ, PŘIPEVNĚNÍ, OSEČKOVÁNÍ LETOROSTŮ. V JEDNOM.

**ZVEDAČ LETOROSTŮ  
WIRE LIFTER**

# PELLENC

## ELEKTRICKÉ RUČNÍ NÁŘADÍ



**KAPACITA  
STŘIHU**  
35 a 45 mm

**NEJLEHČÍ  
ELEKTRICKÉ  
NŮŽKY NA BATERIE  
NA TRHU**



**VÝDRŽ  
BATERIE**  
PŘI INTENZIVNÍM  
STŘIHÁNÍ  
9 až 12 hod.

**MOŽNOST  
KOMBINACE  
S ELEKTRICKOU  
RUČNÍ PÍLOU  
SELION M12**

ELEKTRICKÉ NŮŽKY  
**VINION A PRUNION**

ELEKTRICKÉ NŮŽKY **VINION A PRUNION**  
BEZKONKURENČNÍ POMĚR CENA / VÝKON / VÁHA.





**AŽ 50%  
ÚSPORA ČASU**

**VÁHA  
VYVAZOVAČE  
800 g**

**MOŽNOST  
ÚCHYTU CÍVKY  
NA TĚLO VAZAČE**

**VÝDRŽ  
BATERIE  
až 15 000  
úvazků**

**VESTAVĚNÁ  
LITHIUM-IONTOVÁ  
BATERIE  
V RUKOJETI**

**NOVÝ VYVAZOVAČ FIXION 2**  
MIMOŘÁDNÁ RYCHLOST. POHODLNOST.

**NOVÝ VYVAZOVAČ  
FIXION 2**





# ZPRACOVÁNÍ PŮDY

 **KERNER**



**KERNER**

## TECHNIKA NA ZPRACOVÁNÍ PŮDY

ČELNÍ PĚCHY

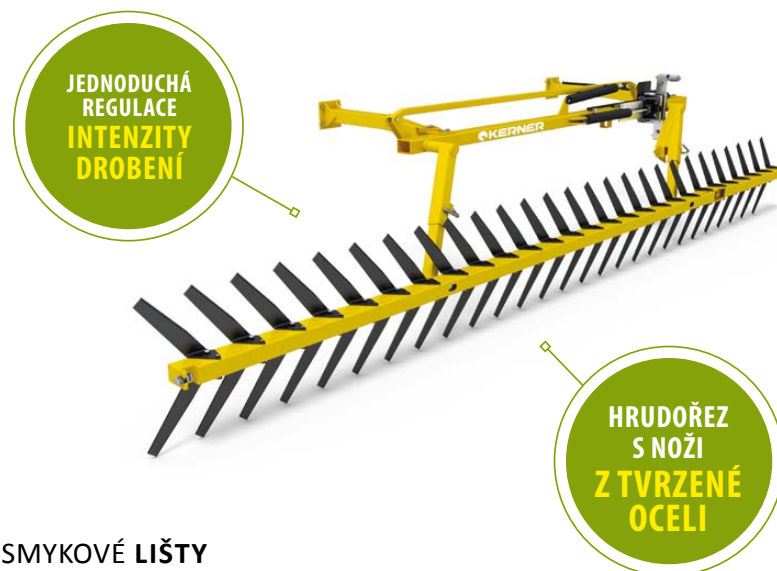

SMYKOVÉ LIŠTY



## PŘEDSEŤOVÁ PŘÍPRAVA



CRACKER VÁLCE

## PŘEDSEŤOVÁ PŘÍPRAVA

CRACKER VÁLCE

**KERNER**

## TECHNIKA NA ZPRACOVÁNÍ PŮDY

PRO  
VELMI MĚLKÉ  
ZPRACOVÁNÍ  
STRNIŠTĚ

UNIVERZÁLNÍ  
STROJ NA  
ZPRACOVÁNÍ  
PŮDY

DLOUHÁ  
ŽIVOTNOST

ROBUSTNÍ  
PEVNÝ  
RÁM



PODMÍTAČ **STRATOS**

PODMÍTAČ **STRATOS**





**2v1**  
PLOŠNÉ ZPRACOVÁNÍ  
PŮDY  
NEBO ZPRACOVÁNÍ  
A PROKYPŘENÍ  
PŮDY

**SNADNÉ  
A RYCHLÉ**  
PŘIPOJENÍ  
VÁLCE



HYBRIDNÍ INTEZÍVNÍ KYPŘIČ **CORONA**

HYBRIDNÍ INTEZÍVNÍ  
KYPŘIČ **CORONA**

**VÁLEČKOVÝ  
SYSTÉM**

**VYSOKÝ  
VÝKON**  
A NÍZKÁ  
SPOTŘEBA

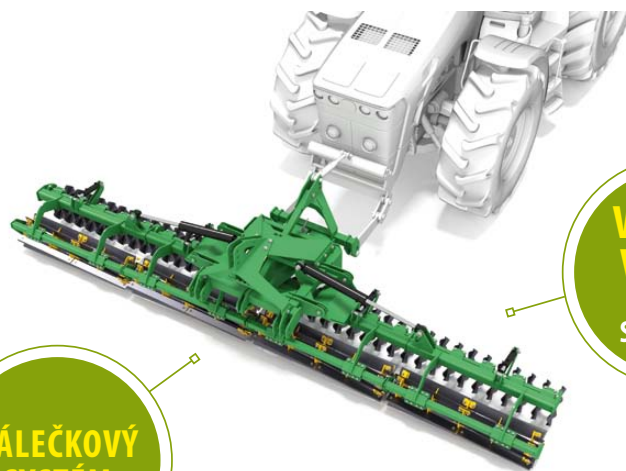

SOLO X-CUT

SOLO X-CUT





# ÚŽASNÁ TECHNIKA



VÝSEV  
OBDĚLÁVÁNÍ PŮDY





## SECÍ STROJE

### MECHANICKÉ SECÍ STROJE

dokonalý výsev do všech typů půd,  
pro podniky menší a střední velikosti

PŘESNĚ  
A SNADNĚ  
NASTAVENÍ  
VÝSEVKU



### SAPHIR

UNIVERSÁLNÍ POUŽITÍ V KOMBINACI S RŮZNÝMI PRACOVNÍMI STROJI.



### SOLITAIR

CENOVĚ VÝHODNÁ PŘESNÁ SECÍ TECHNIKA.

### PNEUMATICKÉ SECÍ STROJE



**OPTIMÁLNÍ  
ZPĚTNÉ  
UTUŽENÍ PŮDY**

**VYSOKÁ  
PRŮCHODNOST**



**INDIVIDUÁLNÍ  
NASTAVENÍ  
PRACOVNÍCH  
PARAMETRŮ**

## COMPACT-SOLITAIR

OPTIMÁLNÍ UKLÁDÁNÍ OSIVA.



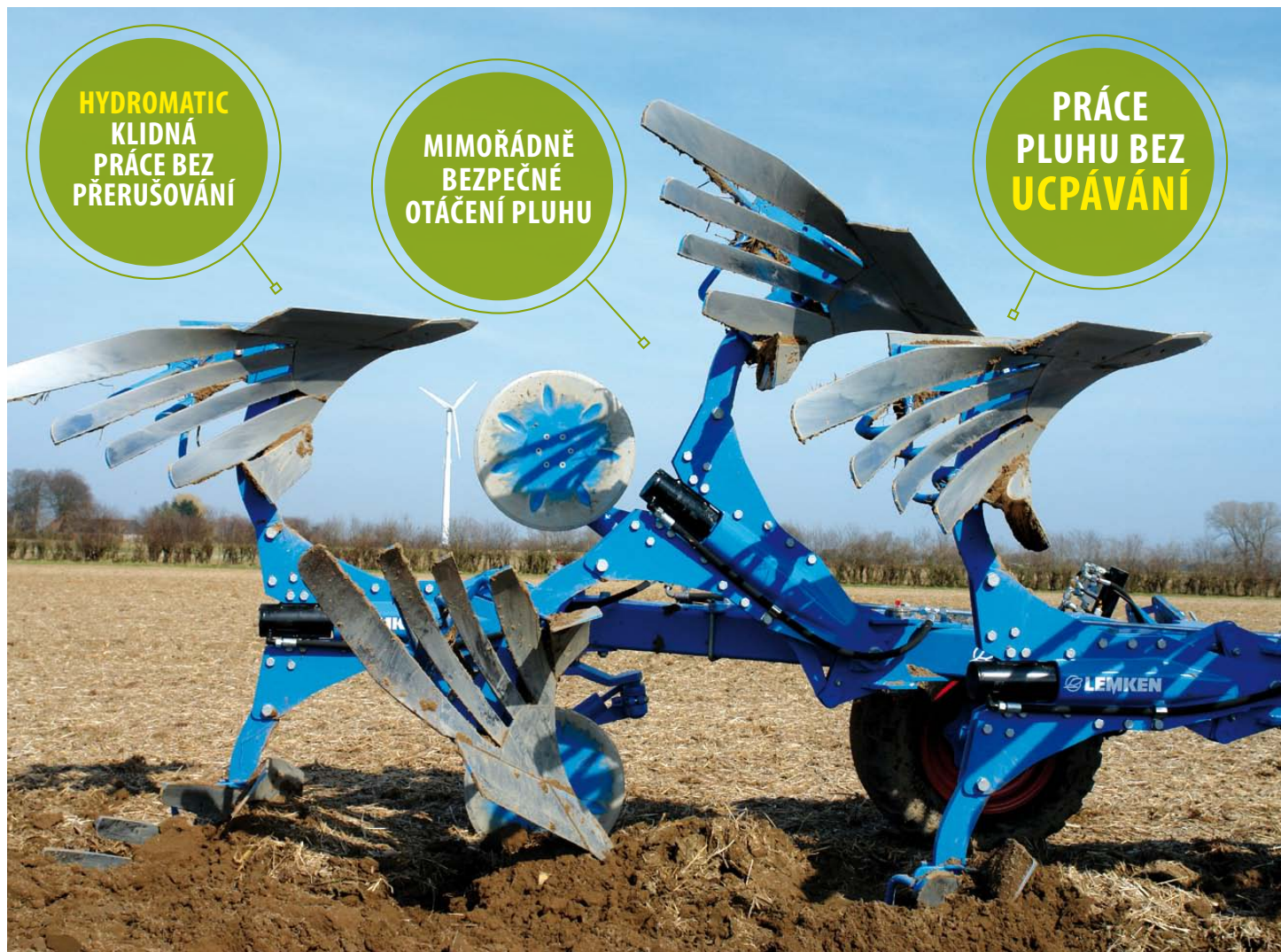

**HYDROMATIC**  
KLIDNÁ  
PRÁCE BEZ  
PŘERUŠOVÁNÍ

**MIMOŘÁDNĚ**  
BEZPEČNÉ  
OTÁČENÍ PLUHU

**PRÁCE**  
PLUHU BEZ  
UCPÁVÁNÍ

## **JUWEL TECHNOLOGIE PLUHŮ BUDOUCNOSTI**

BEZPEČNÉ POUŽITÍ. POHODLNÁ OBSLUHA. KVALITA PRÁCE.





NEZÁVISLÉ  
NASTAVENÍ ŠÍRKY  
PRVNÍHO  
OREBNÍHO TĚLESA  
A TAŽNÉHO  
BODU

PRO  
NEJTĚŽŠÍ  
NÁRAZOVÉ  
I TRVALÉ  
PRÁCE



## EUROPAL TECHNOLOGIE PRO LEPŠÍ KVALITU PRÁCE

VYSOKÁ STABILITA. NÍZKÁ HMOTNOST.

DURAL S PLNOU  
ČI PÁSKOVOU  
ODHRNOVAČKOU



## VARIOPAL

OPTIMÁLNÍ ORBA S PLYNULÝM NASTAVENÍM PRACOVNÍ ŠÍŘKY.

# OBDEĽÁVANÍ PŮDY

## OTOČNÉ NESENÉ PLUHY

nabídka vhodných pluhů pro všechny podmínky a pro každý traktor

## INTEGROVANÝ PĚCH



## OBDĚLÁVÁNÍ PŮDY, ORBA

### OTOČNÉ NÁVĚSNÉ PLUHŮ

nabídka vhodných pluhů pro všechny podmínky a pro každý traktor

BEZPROBLÉMOVÉ  
**OTÁČENÍ**  
NA SOUVRATÍ

OPTIMÁLNÍ  
PŘENOS  
TAŽNÉ SÍLY



**EUROTITAN**  
PRO NÁROČNÉ PODMÍNKY ORBY.

MAXIMÁLNÍ  
PLOŠNÝ  
VÝKON

PLYNULÉ  
MANÉVROVÁNÍ



**VARITITAN**  
EFEKTIVNÍ MÍSENÍ A DROBENÍ. DOKONALÁ ORBA.

### INTEGROVANÝ PĚCH





**VOLBA**  
TRAKČNÍHO VÁLCE  
ZARUČUJÍCÍ  
SNÍŽENÍ SPOTŘEBY  
PALIVA

**POHODLÍ  
OBSLUHY**  
DÍKY HYDRAULICKÉMU  
NASTAVENÍ PRACOVNÍ  
HLOUBKY

**DURAMAXX**  
VYNIKAJÍCÍ  
DROBÍCÍ EFEKT,  
SNÍŽENÍ TAHOVÉHO  
ODPORU

## DIAMANT 16

PRÁCE S VÝKONNÝMI TRAKTORY A VYSOKOU TAŽNOU SILOU.



# OPĚTOVNÉ UTUŽENÍ PŮDY

## INTEGROVANÝ PĚCH

půdní pěchy podpoří zrání půdy  
a zabrání vysychání

## PŮDNÍ PĚCH

který je možné kdykoliv přizpůsobit  
potřebné pracovní hloubce



**IDEÁLNÍ  
PŘIZPŮBENÍ  
PRACOVNÍM  
PODMÍNKÁM**

### FIXPACK

TRVALÉ SPOJENÍ PLUHU A PĚCHU.



### FLEXPACK

PĚCH S FLEXIBILNÍ  
PRACOVNÍ ŠÍŘKO.



### VARIOPACK

PĚCH S FLEXIBILNÍ PRACOVNÍ HLOUBKOU.

**BEZPEČNÁ  
PŘEPRAVA**



### **ZIRKON**

OPTIMÁLNÍ PŘÍPRAVA, MAXIMÁLNÍ TRVALÉ ZATÍŽENÍ.

### **KORUND**

DOBŘE KYPŘÍ  
A DROBÍ PŮDU  
PŘI VYSOKÉ DENNÍ  
VÝKONNOSTI.



### **SYSTEM-KOMPAKTOR**

JEMNĚ ROZDROBÍ, ROVNOMĚRNĚ PROKYPŘÍ A DOBŘE ZPĚTNĚ ZHUTNÍ SEŤOVÉ LOŽE.

## **PŘÍPRAVA SEŤOVÉHO LOŽE**

### **ROTAČNÍ BRÁNY**

optimální příprava, precizní  
zpracování půdy



## ZPRACOVÁNÍ STRNIŠTĚ / PODMÍTKA

### DISKOVÉ BRÁNY

pro přípravu setového lože pro setí  
do mulče nebo za pluhem



### HELIODOR

PRO PODMÍTKU A PŘÍPRAVU PŮDY PŘED SETÍM.

### RUBIN 10

MÍSENÍ ORGANICKÉ  
HMOTY A PŮDY AŽ DO  
PRACOVNÍ HLOUBKY  
cca 14 cm.



**PRŮMĚR  
TALÍŘE  
736 mm**



### RUBIN 12

PRO NEJOBTÍŽNĚJŠÍ PŮDNÍ PODMÍNKY, PRACOVNÍ HLOUBKA AŽ 20 cm.





**TRAKČNÍ  
POSILOVAČ  
PRO ZVÝŠENÍ  
TAŽNÉ SÍLY**

### **KARAT 9**

INTENZIVNÍ KYPŘIČ PRO MĚLKÉ I HLUBŠÍ ZPRACOVÁNÍ.



### **KARAT 12**

PRO INTENZIVNÍ  
MÍCHÁNÍ A KYPŘENÍ  
PŮDY, ALE I HLUBOKÉ  
OBDĚLÁVÁNÍ AŽ DO  
HLOUBKY 30 cm.



### **KRISTALL 9**

OPTIMÁLNÍ PRACOVNÍ VÝSLEDKY.

**AUTOMATICKÉ  
JIŠTĚNÍ PROTI  
PŘETÍŽENÍ**

## **KYPŘIČE**

obdělávání strniště, příprava setového  
lože při setbě do mulče



# ČELNÍ KYPŘIČE, PŘEDKYPŘIČE, KYPŘIČE KOLEJOVÝCH ŘÁDKŮ

## KYPŘIČE

zadní či čelní provedení nebo  
kombinace s rotačními branami

**ZÁSOBNÍK  
OSIVA  
až 1850 l**



**TOPAS**  
PRO RŮZNÉ PROVOZNÍ  
PODMÍNKY.

**DOLOMIT**  
CELOPLOŠNÉ  
KYPŘENÍ PŮDY.



**LABRADOR**  
CÍLENÉ KYPŘENÍ PODLOŽÍ, NARUŠOVÁNÍ ZHUTNĚNÍ PŮDY.





## **GIGANT – NOSIČ NÁŘADÍ PRO ZPRACOVÁNÍ PŮDY**

PRÁCE S VÝKONNÝMI TRAKTORY A VYSOKOU TAŽNOU SILOU.







# SERVIS AGROMEX

ZÁRUČNÍ A POZÁRUČNÍ SERVIS,  
ÚDRŽBA I OPRAVY NAŠÍ ZEMĚDĚLSKÉ TECHNIKY.  
OPRAVY V DÍLNÁCH, RYCHLÉ ZÁSAHY V TERÉNU.









# ORIGINÁLNÍ NÁHRADNÍ DÍLY

ORIGINÁLNÍ NÁHRADNÍ DÍLY PRO VEŠKEROU  
NAŠI ZEMĚDĚLSKOU TECHNIKU.  
RYCHLÁ REAKCE, RYCHLÉ DODÁNÍ.

# POBOČKY AGROMEXU A JEJICH PŮSOBNOST





## SERVISNÍ STŘEDISKA

Žamberk  
Slatina pod Hazemburkem  
Havlíčkův Brod  
Blížkovice





[www.agromex.cz](http://www.agromex.cz)

**Agromex** 